

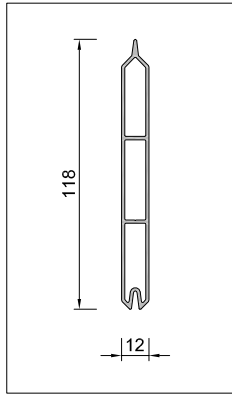

Perfilería:	Aluminio extrusionado Aleación 6063-T5
Acabados disponibles:	Lacado satinado brillante (estandar) o mate Termolacado a 200°C, antes del ensamblaje Anodizado natural de 15 micras (estándar) o 20 micras
Colores disponibles:	Carta RAL Classic, Carta RAL Design, Carta Futura
Opción decoración:	Símil madera
Certificados:	Lacado Qualicoat o Qualimarine Anodizado Qualanod
Opción pretratamiento:	Sea Side
Características:	Lamas horizontales o verticales Paso fijo 110 mm Lamas compensadoras de altura variable
Soluciones constructivas:	Marco fijo Paramento Corredera Plegable Abatible Levadiza Proyectable

Lama OP100



Bastidor 60B

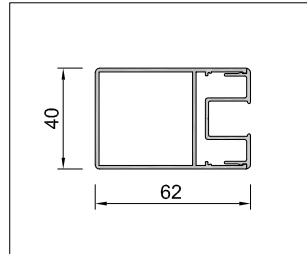

Bastidor 60SCB

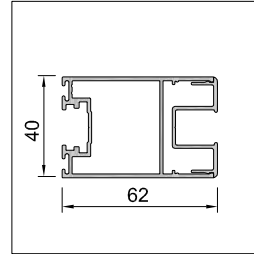

Sección:

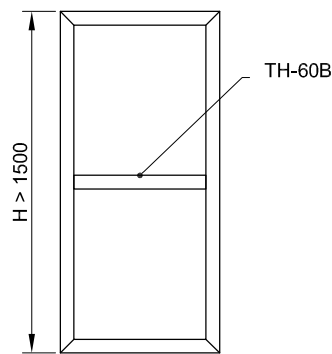
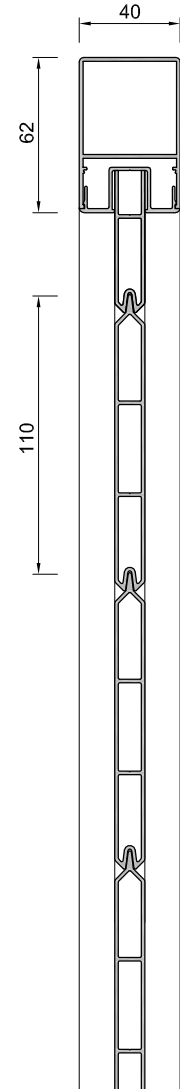

Bastidor 60SCB



Travesaños intermedios:

60SCB + TL40*

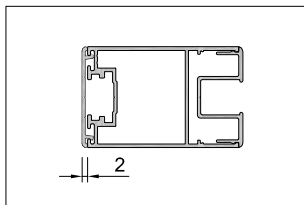

TV-60B

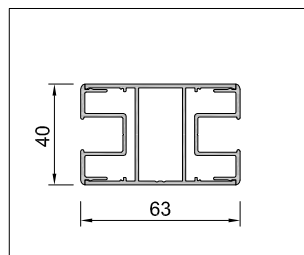

TH-60B

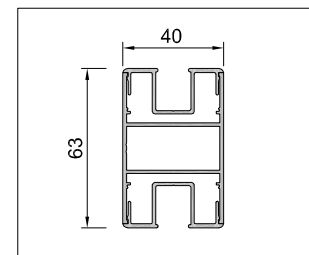

(*): Solo en hojas correderas

Bastidor:	Perfil tubular Según solución constructiva Opción de perfil bastidor especial sobre pedido
Lama:	Perfil laminar Espesor general 1.4 mm $I_{xx} = 0.87 \text{ cm}^4$ $I_{yy} = 44.9 \text{ cm}^4$
Separación entre lamas:	0 mm
Ensamble marco:	Escuadras de expansion en aluminio extrusionado
Travesaños horizontales:	Perfil aluminio tubular
Travesaños verticales:	Perfil aluminio tubular
Ancho máximo, lamas horizontales:	2000 mm sin travesaño vertical
Altura máxima, lamas verticales:	2000 mm sin travesaño horizontal
Peso del sistema:	11.5 kg/m ²